



BDR THERMEA GROUP

DUVAR TİPİ SPLIT KLİMA



- **BAYMAK ELEGANT ECO 12**
- **BAYMAK ELEGANT ECO 18**

Montaj ve Kullanma Kılavuzu

DEĞERLİ TÜKETİCİMİZ;

Yüksek kalitedeki cihazımızı seçtiğiniz için teşekkür ederiz. Cihazınızın uzun yıllar verimli çalışması için cihazınızı kullanmadan önce Kullanma Kılavuzunu dikkatlice okuyunuz ve her zaman ulaşabileceğiniz bir yerde muhafaza ediniz. Sizin için hazırlanmış olan bu kitapçıkta; klimanızın doğru ve verimli kullanılması ile ilgili olarak çok faydalı bilgi ve açıklamalar yer almaktadır. Lütfen klimanızı, bu kitapçığı okumadan kullanmamaya özen gösteriniz. Herhangi bir düzensiz çalışma hissederseniz, hemen kullanma kitapçığına başvurunuz.

Size bu kitapçıkla birlikte servis hizmeti alabileceğiniz, yetkili servis ile ilgili bilgileri içeren "Yetkili Servis Kitapçığı" verilmiştir. Klimanın ilk çalıştırma işleminin Yetkili Servis tarafından yapılması zorunludur. Aksi takdirde, klimanız garanti kapsamı dışında kalacaktır.

Bu cihazlar için Gümrük ve Ticaret Bakanlığı Tüketicinin Korunması ve Piyasa Gözetimi Genel Müdürlüğü tarafından belirlenen kullanım ömrü 10 yıldır. İlgili yasa gereğince üretici ve satıcı firmalar bu süre içerisinde cihazların fonksiyonlarını yerine getirebilmesi için gerekli yedek parça bulundurma ve cihaza servis yapılmasını sağlamayı taahhüt eder.

BAYMAK ELEGANT ECO MODEL KLİMALARIMIZDA R 32 GAZI KULLANILMAKTADIR.

BAYMAK ELEGANT ECO MODEL KLİMALARIMIZ AEEE YÖNETMELİĞİNE UYGUNDUR.

BAYMAK ELEGANT ECO 12 / BAYMAK ELEGANT ECO 18 model klimalar aşağıda belirtilen direktifler ve ilgili EN standartları kapsamında CE sertifikasyon şartlarını sağlamaktadır.

- Elektromanyetik uygunluk direktifi 2014/30/EU – EN 55014-1 / EN 55014-2 / EN 61000-3-2 / EN 61000-3-3
- Düşük voltaj direktifi 2014/35/EU – EN 60335-1 / EN 60335-2-40 / EN 62233

BAYMAK ELEGANT ECO 12

BAYMAK ELEGANT ECO 18



İthalatçı Marka



BAYMAK MAKİNA SANAYİ VE TİCARET A.Ş.

Orhanlı Beldesi, Orta Mahalle Akdeniz Sokak No:8 34959

Tuzla/İSTANBUL

Tel: (0216) 581 65 00

Fazx: (0216) 304 19 65

[http:// www.baymak.com.tr](http://www.baymak.com.tr)

E-mail: musterihizmetleri@baymak.com.tr

İÇİNDEKİLER

Emniyet Tedbirleri	4
Montaj için Uyarılar.....	4
Çalıştırma Uyarıları.....	4
Taşıma ve Tamir İçin Uyarılar.....	5
Soğutucu Akışkan ve Uygulamaları Hakkında Uyarılar	6
Ana Parçalar ve Fonksiyonları.....	7
İç Ünite.....	7
Dış Ünite.....	7
Acil Durum Operasyonu.....	8
Uzaktan Kumanda Cihazı.....	9
Uzaktan Kumanda Cihazının Kullanımı ve İşaretlerinin Açıklanması.....	9
Uzaktan Kumanda Cihazına Pillerin Yerleştirilmesi.....	14
Çalışma Modları ve Ayarlar.....	14
Otomatik (Auto) Çalışma Modu.....	14
Soğutma (Cool) Çalışma Modu.....	14
Isıtma (Heat) Çalışma Modu.....	15
Hava Sirkülasyonu (Fan) Çalışma Modu.....	15
Nem Alma (Dry) Çalışma Modu.....	15
Otomatik Tekrar Çalışma (Auto-restart) Özelliği.....	15
Uzaktan Kumanda Kullanım Notları.....	16
Çalışma Koşullarının Kontrolü.....	16
Bakım ve Onarım.....	17
Yetkili Servise Başvurulması Gereken Sebepler.....	18
Arıza Tanımlama Tablosu.....	18
Montaj Koşulları.....	19
Montaj Koşulları.....	19
Montaj Yerinin ve Pozisyonunun Seçimi.....	19
İç Ünitenin Montajı.....	20
Çift Taraflı Drenaj Bağlantısı Özelliği.....	20
Dış Ünitenin Montajı.....	20
Elektrik Bağlantıları.....	21
Klimanın Enerji Tüketimi Açısından Verimli Kullanımına İlişkin Bilgiler.....	21
Teknik Özellikler.....	21
Önemli Uyarılar.....	22
Ürün Kutusunun Üzerinde Yer Alan Uyarı İşaretlerinin Açıklamaları.....	23
Açıklamalar.....	23
Enerji Bilgileri.....	24

Emniyet Tedbirleri

- Cihazınızı çalıştırmaya başlamadan önce, lütfen Kullanma Kılavuzunu dikkatlice okuyunuz. Bu sayede cihazdan tam verim alabilirsiniz.
- Güvenlik tedbirleri “ ⚠ UYARI” ve “ ⚠ DİKKAT” başlıkları altında sınıflandırılmıştır. “ ⚠ UYARI” başlığı altında anlatılan tedbirler alınmazsa, hatalı kullanım ciddi yaralanmalara ve hayati tehlikelere yol açabilir. Bununla birlikte “ ⚠ DİKKAT” başlığı altında anlatılan tedbirlerin alınmaması, ciddi ve kalıcı sorunların oluşmasına neden olabilir. Bu emniyet tedbirlerine eksiksiz olarak uyduğunuzdan emin olun, dikkatinize sunulan bu emniyet tedbirleri güvenliğinizi için çok önemlidir. Kitapçığındaki sembol ve işaretlerin anlamları;

	Kesinlikle yasak		Talimatlara tam olarak uygun		Pozitif bir topraklama önlemini alın		Güç kaynağını kapatın
---	------------------	---	------------------------------	---	--------------------------------------	---	-----------------------

- Kitapçığı okuduktan sonra her an başvurabilmek için elinizin altında bulundurun ve kullanıcı değişirse yeni kullanıcıya verin.
- Cihazınızın sağlıklı ve randımanlı çalışması için yetkili servisimize bakım yaptırmanızı tavsiye ederiz.
- Bu cihazlar için belirlenen minimum kullanım ömrü on (10) yıldır. İlgili yasa gereği üretici ve satıcı firmalar bu süre içerisinde cihazların fonksiyonlarını yerine getirebilmesi için gerekli yedek parça bulundurma ve cihaza servis yapılmasını sağlamayı taahhüt eder. -kılavuzda fonksiyon yazıyor-
- Cihazınızla birlikte Yetkili Servis kitapçığı verilmektedir.

Montaj İçin Uyarılar

⚠ UYARI

Cihazınız mutlaka, Baymak Yetkili Klima Servisleri tarafından monte edilmelidir.



Montajın Baymak Yetkili Klima Servisleri dışındaki kişiler tarafından yapılması uygun değildir. Su sızıntısı, elektrik kaçağı veya yangına yol açabilecek hataları doğurabilir. Yetkili servis dışındaki kişiler tarafından yapılan klima montajlarının hatalı, yanlış veya eksik yapılması nedeniyle ürün üzerinde oluşabilecek çalışma problemleri, arızalar ve hasarlar garanti kapsamı dışında kalacaktır.

⚠ DİKKAT

Cihazı kolay tutuşabilecek ve gaz sızıntısı olabilecek cihazların yakınına montaj etmeyin.



Yangına sebebiyet verebilir.



Montaj mahallinde mutlaka akım kesici bir şalter gereklidir.

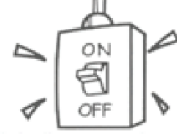

Şalter kullanılmadığında elektrik çarpmalarına neden olabilir.

Drenaj hortumu tertibatının yapıldığından emin olun. Su akıntısı cihazın bulunduğu ortama zarar verebilir.



Klimanın altına güç kaynağı, bilgisayar, televizyon vb. elektronik cihazlar koymayın.



Sistemin topraklandığından emin olun.



Topraklama kablosu asla bir gaz hattına, paratoner hattına veya telefon hattına bağlanmamalıdır.

Çalıştırma Uyarıları

⚠ UYARI

Vücudunuzu uzun süre soğuk üfleme maruz bırakmaktan sakınınız.



Fiziksel kondisyonunuzun düşmesi veya bir takım sağlık sorunlarına yol açar.

İç veya dış ünitenin hareketli veya dönen kısımlarına sopa, çubuk vs. sokmayın.



İçerideki fan yüksek hızda döndüğü için yaralanmalara sebep olabilir.

Aynı kaynaktan, birden fazla cihazın enerji alacağı üçlü priz, uzatma kablosu gibi sistemleri kullanmayın.



Elektrik kaçağı, aşırı ısınma veya yangına yol açabilir.

Vücudunuzu uzun süre soğuk üfleme maruz bırakmaktan sakınınız.



Fiziksel kondisyonunuzun düşmesi veya bir takım sağlık sorunlarına yol açar.



İçerideki fan yüksek hızda döndüğü için yaralanmalara sebep olabilir.



Elektrik kaçağı, aşırı ısınma veya yangına yol açabilir.

Emniyet Tedbirleri

⚠ UYARI

Uygun voltaj ve sigorta kullanıldığından emin olun.



Sigorta yerine çelik veya çubuk kullanmak kesinlikle yasaktır.

Düğmelere ıslak elle dokunmayın.



Elektrik çarpmalarına yol açabilir.

Cihaza asılmayın.



Cihaz üzerinize düşebilir, yaralanmaya yol açabilir.

Tutuşabilecek, alev alabilecek, sprey, böcek ilacı, boya gibi maddeleri cihaza sıkmayın.



Yangına sebep olabilir.

Alevle yanan ısıtıcı cihazlar direk üfleme maruz bırakılmamalıdır.



Hava akımı nedeniyle alev sönebilir.

Cihazı suyla yıkamayın.



Elektrik çarpmalarına yol açabilir.

Cihaz kullanım amacının dışında amaçlar için kullanılmamalıdır. (Hayvan, bitki, yiyecek havalandırmaları vs.)



Cihazımız yalnızca oda havalandırması ve iklimlendirilmesi için üretilmiştir. Başka amaçla kullanımı zarar verebilir.

İçinde su olan vazo gibi cisimler, sistemin üzerine konulmamalıdır.



Cihaza su kaçarsa, elektrik çarpmalarına ve kaçaklarına yol açabilir.

Cihazın montajı yapılırken direkt olarak, bir bitki veya ev hayvanının üzerine üfleme konumunda olmamasına dikkat ediniz.



Sağlık açısından zararlı olabilir.

Dış ünitenin üzerine oturmuyun ve bir şey koymayın.



Ünite düşecek olursa yaralanmalara yol açabilir.

Enerji kablosu prizden çıkarılıp takılırken, fişten tutunuz.



Kablo zarar görürse aşırı ısınmaya ve elektrik çarpmalarına yol açabilir.

Dış ünitenin bağlı olduğu destekler ve askı ayakları sık sık kontrol edilmelidir. Uzun zaman sonrası zarar görmüş olabilir.



Eğer zarar görmüşse tamiri acilen yapılmalıdır. Devrilmeler nedeniyle yaralanmalara sebep olabilir.

Temizlik veya bakım yapılacağı zaman cihaz sigortası kapalı konuma getirilerek enerji kesilmelidir.



Fan yüksek hızda dönerken müdahale edilmemelidir.

Cihaz, yanan bir ısıtıcıyla bir arada kullanıyorsa, oda periyodik olarak havalandırılmazdır.



Aksi takdirde odadaki oksijen azalacaktır.

Sistem uzun zaman kullanılmıyacaksa güvenlik için ürün sigortası kapalı konuma getirilmelidir.



Taşıma ve Tamir İçin Uyarılar

⚠ DİKKAT

Cihaza bakım veya tamir yapılacağı zaman mutlaka Yetkili Servise başvurun.



Yetkili olmayan kişilerce yapılan tamirler ve bakımlar, daha büyük arızalara, elektrik kaçaklarına veya yangına sebep olabilir. Yetkisiz kişiler tarafından cihaza müdahale edilmesi halinde klima garanti kapsamı dışında kalacaktır.

Cihazın yeri değişeceği zaman mutlaka Yetkili Servise müracaat edin.



Yanlış müdahaleler; arızalara, su sızıntısına, elektrik kaçığına veya yangına sebep olabilir.

Normal dışı çalışma durumunda (yanık kokusu vb.) cihazın çalışmasını durdurun, elektrik bağlantısını kesin ve Yetkili Servise başvurun.



Sistemin anormal çalışmaya devam etmesi zarara yol açabilir.

- Taşıma ve nakliye işlemini cihazın ambalajı üzerindeki işaretlemeleri dikkate alarak, cihazın orijinal ambalajı ile yapınız.
- Cihazınızın ambalajını açtıktan sonra ambalaj atıklarını çocuklardan uzak tutunuz ve atıklarınızı uygun atık alanlarına atınız.

Soğutucu Akışkan ve Uygulamaları Hakkında Uyarılar

⚠ UYARI



Bu klimada yanıcı özelliğe sahip olan R32 soğutucu akışkanı bulunmaktadır. Bu tarz soğutucu akışkana sahip olan cihazlarda kurulum, bakım, onarım vs. işlemleri yetkili kurumlardan alınmış geçerli bir belgeye/sertifikaya sahip olan kişiler tarafından yapılmalıdır. Yetkisiz kişilerin müdahalesinde ya da cihaz içindeki soğutucu akışkan ile ilgili eksik bilgi donanımına sahip olunması gibi durumlarda, cihaz kişisel yaralanma ya da maddi hasarlı kazalara yol açabilir.

- Bu cihazlarda müdahale eden herkesin çalışma yetkinliklerini onaylayan, yetkili kurum tarafından düzenlenmiş geçerli bir belgeye/sertifikaya sahip olması gerekmektedir.
- R32 kullanılan klimalardaki bakım ya da tamir işlemleri gerekli güvenlik kontrolleri yapıлып, oluşabilecek kaza riskleri minimize edildikten sonra yapılmalıdır.
- Cihazda düşük yanıcılık özelliği olan R32 soğutucu akışkanı kullanılmaktadır. Kaçak olması ve harici bir tutuşturucu kaynağına maruz kalması durumunda yangın riski söz konusudur.
- Klima basınçlı olduğundan delmeyin ya da vida, çivi gibi malzemeleri kullanırken dikkatli olunuz. Cihazı ısı, alev, kıvılcım vb. kaynaklara veya tutuşmaya maruz bırakmayın. Aksi halde ciddi yaralanmalara sebep olabilir.
- R32 soğutucu akışkanı kullanılan klimaların kurulum, kullanım, tamir, bakım ya da saklama işlemlerinin yapılacağı alanın/odanın yüz ölçümü 5m²'den büyük olmalıdır.
- 12000btu, 18000btu kapasitelerine sahip cihazlarımıza 1,7 kg'dan daha fazla soğutucu akışkan basılmamalıdır.
- Cihazların defrost süreçlerini hızlandırmak için üretici tarafından bildirilenler haricinde ek bir işlem yapmayınız.
- Klimanın depolamasını, herhangi bir kazaya sebebiyet vermeyecek ve mekanik bir hasar almayacak şekilde yapınız.
- Cihaz, sürekli çalışan alev kaynaklarının (örneğin, çalışmakta olan gazlı bir cihaz) ve tutuşturucu kaynakların (örneğin, çalışmakta olan bir elektrikli ısıtıcı) söz konusu olmadığı ortamlarda depolanmalı/muhafaza edilmelidir.
- Sistemin içine sistemde kullanılan soğutucu akışkan dışında bir gaz veya hava karıştırılmamalıdır. Soğutma çevriminde dolaşan soğutucu akışkana ek olarak sisteme hava girerse çok yüksek basınçlara sebep olabilir, bu durum yaralanmalara veya cihaz arızalanmalarına neden olabilir.
- Üründe soğutucu akışkan kaçağı meydana geldiğinde; cihazınızı kapatın, ortamı iyice havalandırın ve Yetkili Servisi arayın.
- Üründe atmosfere salınmasına izin verilmeyen soğutucu madde R32 bulunur. Soğutucu madde sadece yetkili montaj elemanı tarafından geri toplanmalı ve imha edilmelidir.
- Lütfen kurulum, kullanım ve bakımdan önce talimatları dikkatlice okuyunuz.

Ana Parçalar

İç Ünite

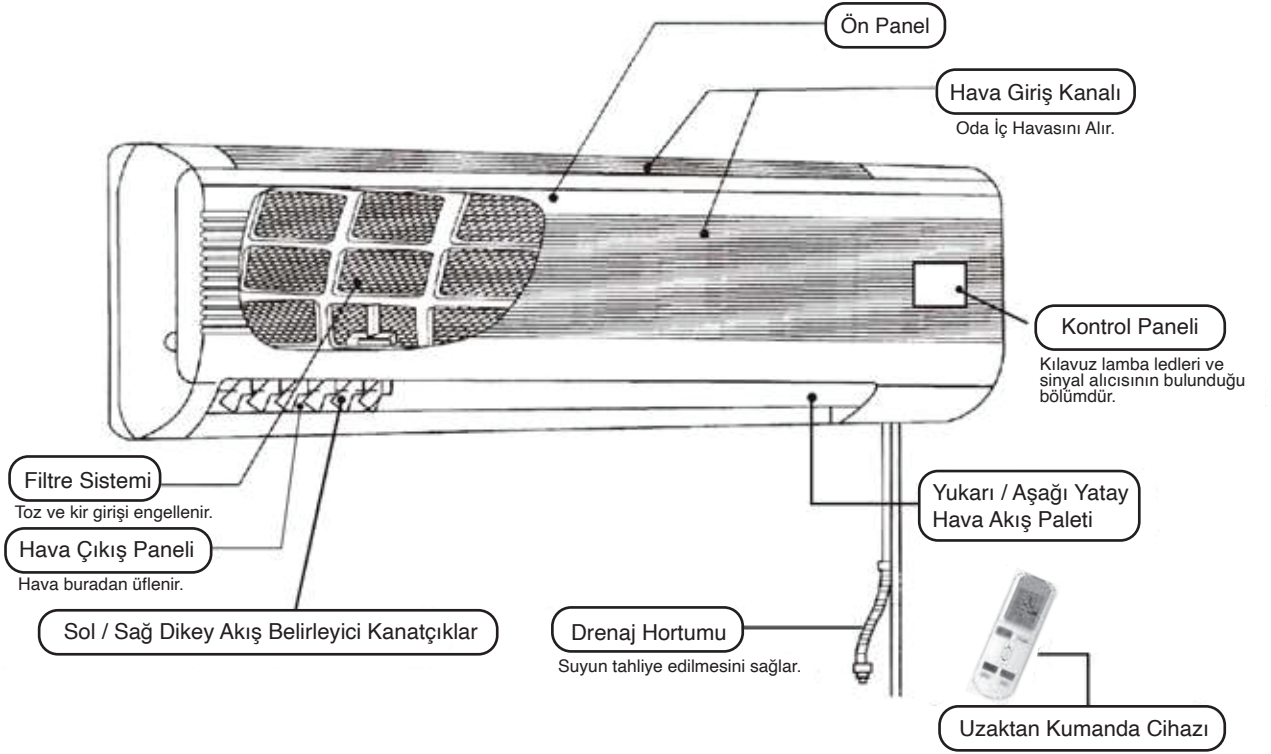

Dış Ünite

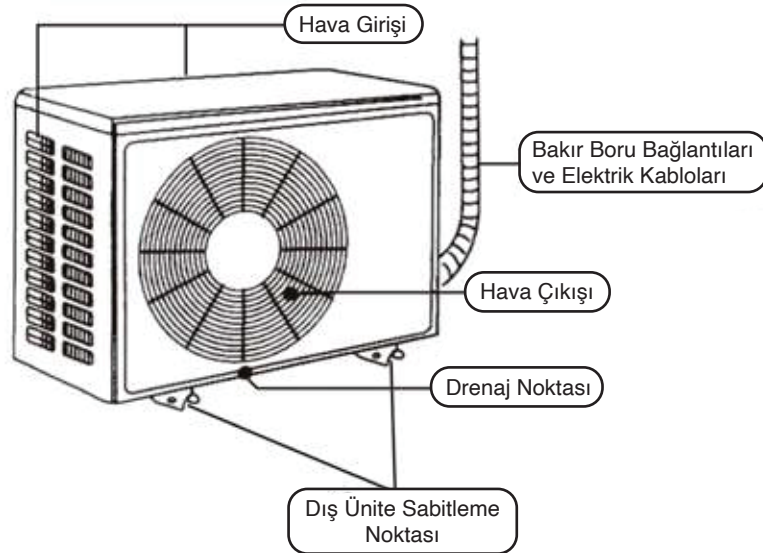

Acil Durum Operasyonu

Ön panel nasıl açılır?

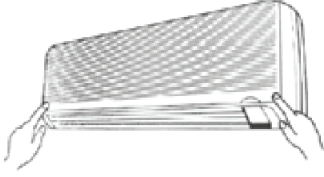

Hava giriş ızgarasının her iki tarafından hafifçe bastırarak kaldırın.

NOT

Hava giriş ızgarasını 60'den fazla açmayın ve gereksiz bir baskı uygulamayın.

Ön panel nasıl kapanır?

Kapağı indirin ve her iki tarafın alt bölümlerinden bastırın.

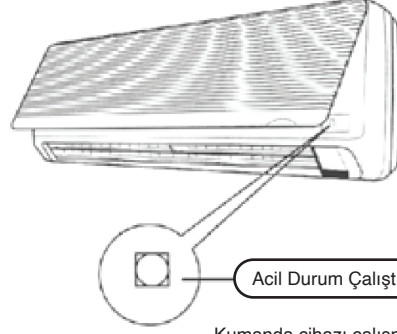

Acil Durum Çalıştırma Butonu

Kumanda cihazı çalışmadığı zaman klimayı geçici olarak açmaya veya kapatmaya yarar. İşletim, acil durum çalıştırma butonuna basılarak başlatılır ve aynı düğmeye basılarak doldurulur.

Uzaktan Kumanda Cihazı

Uzaktan Kumanda Cihazının Kullanımı ve İşaretleri Açıklanması

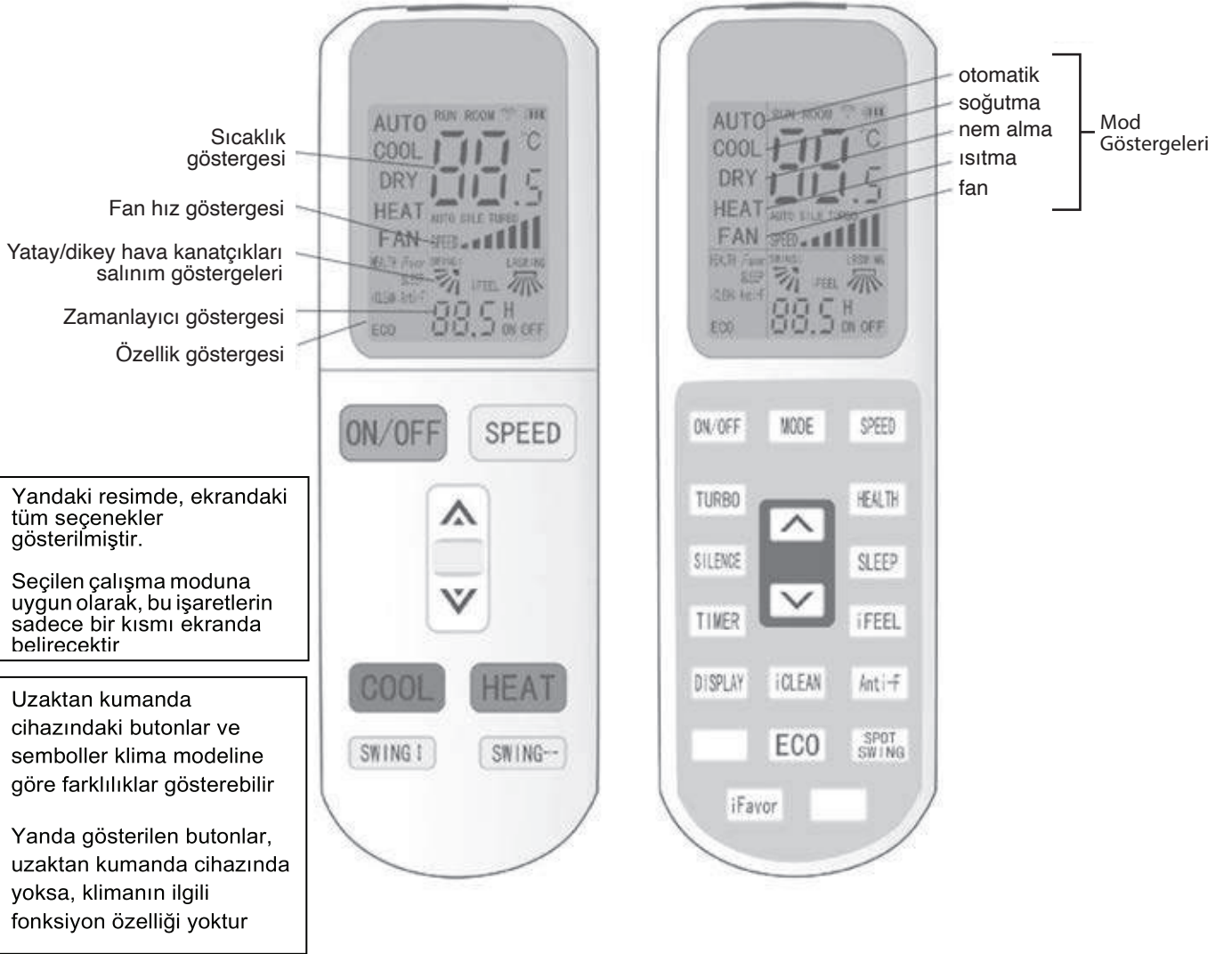

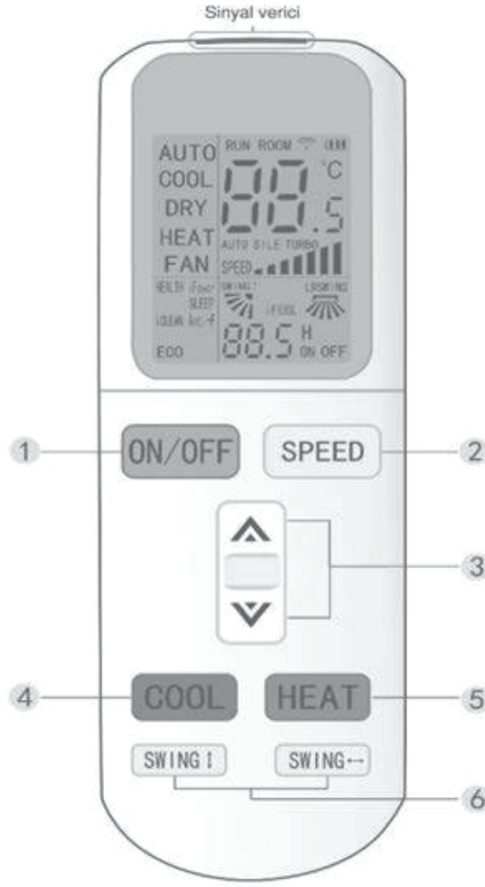

NOT: Uzaktan Kumanda kapağı üzerinde yer alan butonlar, kapak kapalı konuma getirildiğinde kullanılabilir.

(1) "ON/OFF" Butonu

Klimanızı bu butona basarak çalıştırabilir ve bu butona tekrar basarak kapatabilirsiniz.

(2) "SPEED" Butonu

Klimanızın fan hızını bu butona basarak aşağıdaki şekilde değiştirebilirsiniz.

DÜŞÜK (LOW) ⇌ ORTA (MID) ⇌ YÜKSEK (HIGH) ⇌ OTOMATİK (AUTO)

(3) "▲" ve "▼" Butonu

Bu butonlar 16 °C ile 32 °C arasında sıcaklığı ve istenildiğinde zamanlayıcının sayacını ayarlamaya yarar.

▲ butonuna basıldığında set edilen sıcaklık değeri 0,5 °C artacak, ▼ butonuna basıldığında ise 0,5 °C azalacaktır. Set edilen sıcaklığı hızlı bir şekilde değiştirmek için bu tuşlara basılı tutmanız yeterli olacaktır.

(4) "COOL" Butonu

"COOL" butonuna basıldığında klimanız soğutma modunda çalışacaktır.

(5) "HEAT" Butonu

"HEAT" butonuna basıldığında klimanız ısıtma modunda çalışacaktır.

(6) "SWING ↑ ve SWING ↔" Butonları

Kumanda kapağı üzerinde yer alan SWING ↑ butonu yardımıyla kanatçıkların yukarı/aşağı salınımlarının aktif hale getirilmesi ya da iptal edilmesi işlemleri gerçekleştirilebilir. Bu model için SWING ↔ butonu aktif değildir. Sağ/sol kanatçıklar manuel kontrol edilmektedir.

Uzaktan Kumanda Cihazı

Uzaktan Kumanda Kapak Açık Konumda İken

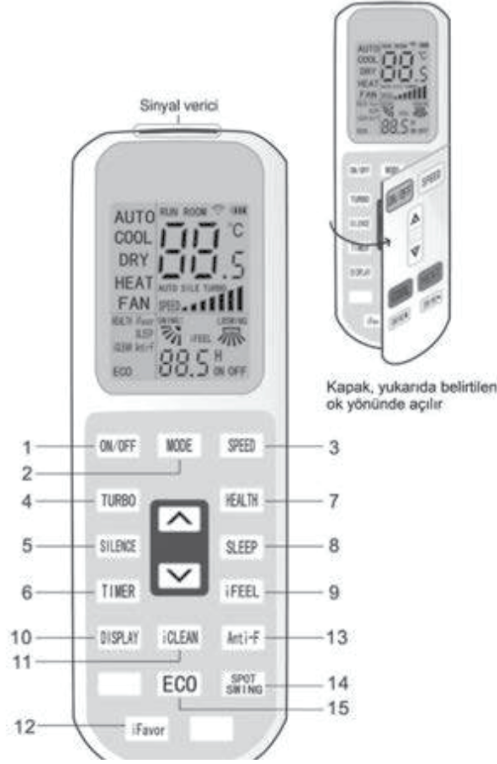

(1) "ON/OFF" Butonu

Klimanızı bu butona basarak çalıştırabilir ve bu butona tekrar basarak kapatabilirsiniz.

(2) "MODE" Butonu

Klimanızın fan hızını bu butona basarak aşağıdaki şekilde değiştirebilirsiniz.

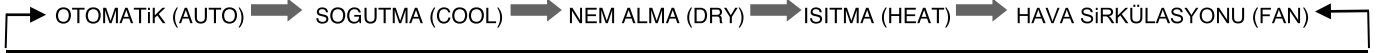

(3) "SPEED" Butonu

Klimanızın fan hızını bu butona basarak aşağıdaki şekilde değiştirebilirsiniz.

DÜŞÜK (LOW) ⇒ ORTA (MID) ⇒ YÜKSEK (HIGH) ⇒ OTOMATİK (AUTO)

(4) "TURBO" Butonu

Bu butona bastığınızda, uzaktan kumandanın LCD ekranında "TURBO" sembolü görünür. Klimanızın TURBO fonksiyonu ısıtma ve soğutma modunda aktif olabilmekte ve cihaz en yüksek ısıtma ya da soğutma kapasitesini sağlamak için en yüksek fan hızında çalışmaktadır. Tekrar bu butona basıldığında "TURBO" sembolü kaybolur, TURBO modu iptal edilmiş demektir. Bu fonksiyon AUTO, DRY ya da FAN modunda kullanılmamaktadır.

(5) "SILENCE" Butonu

Bu model için aktif değildir. Bu butona bastığınızda, uzaktan kumandanın LCD ekranında "SILE" sembolü görünür ve cihazın en düşük fan hızında çalışması sağlanır. Bu özellikle en düşük fan hızı sağlandığından gece modu (SLEEP) ile birlikte kullanılması tavsiye edilir.

(6) "TIMER" Butonu

Bu özellik klima açık konumdayken cihazın kapanış zamanını, klima kapalı konumdayken de cihazın açılış zamanını programlayabilmeyi sağlar.

Klimanın açılış zamanını ayarlamak

Klimanız kapalı durumdayken, "TIMER" butonuna bastığınızda uzaktan kumandanızın LCD ekranında " H ON " sembolü görünecektir. ▲ ve ▼ (Yukarı ve Aşağı) butonlarına basarak zamanlayıcı sayacı yarım saat (0,5) aralıklar ile ayarlanabilmektedir. TIMER butonuna tekrar bastığınızda ayarladığınız zaman aralığı kaydedilecektir. Sayaçta ayar yaptığınız saat, bulunduğunuz zamandan kaç saat sonra klimanızın açılacağını belirtir. Örneğin; saat 14:00'de zamanlayıcının saatini 2 saat olarak ayarlarsanız, saat 16:00'da klimanız açılır. Klimanızın açılacağı zaman çalışacağı modu, sıcaklığı ve fan hızını da uzaktan kumandanızdan ayarlayabilir ve uzaktan kumandanızın ekranında yaptığınız ayarlamaları görebilirsiniz. Zamanlayıcı, klimanızı set ettiğiniz açılış zamanına geldiğinde klimanız belirlediğiniz ayarlamalara göre çalışmaya başlayacaktır.

Klimanın kapanış zamanını ayarlamak

Klimanız açık durumdayken, "TIMER" butonuna bastığınızda uzaktan kumandanızın LCD ekranında " H OFF " sembolü görünecektir. ▲ ve ▼ (Yukarı ve Aşağı) butonlarına basarak zamanlayıcı sayacı yarım saat (0,5) aralıklar ile ayarlanabilmektedir. TIMER butonuna tekrar bastığınızda ayarladığınız zaman aralığı kaydedilecektir. Sayaçta ayar yaptığınız saat, bulunduğunuz zamandan kaç saat sonra klimanızın kapanacağını belirtir. Örneğin; saat 11:00'da zamanlayıcının saatini 4 saat olarak ayarlarsanız, saat 15:00'de klimanız kapanır. Zamanlayıcı, klimanızı set ettiğiniz kapanış zamanına geldiğinde klimanız kendiliğinden kapanacaktır.

(7) "HEALTH" Butonu

Bu özellik (ionizer) bu model için geçersizdir. Bu buton, ürünün opsiyonel olarak satışı yapılan WiFi modülünü satın almanız durumunda; WiFi özelliğini aktif hale getirmenizi ve WiFi modülünün telefonunuzla ya da tabletinizle eşleştirmenizi sağlamak için kullanılır.

(8) "SLEEP" Butonu

Bu butona basıldığında uzaktan kumandanızın ekranında "SLEEP" sembolü görünür. Klimanızın uyku modu bu durumda aktiftir. Bu özellik AUTO, COOLING, HEATING ve DRY modlarında kullanılabilir. Örneğin; cihaz soğutma modunda çalışıyorsa, uyku çalışma modunun aktif hale getirilmesi durumunda ayarlanmış olan sıcaklık değeri 1 saat sonra otomatik olarak 1°C artacak ve gelecek ikinci 1 saat zaman sonrası sıcaklık değeri tekrar otomatik olarak 1°C daha artacaktır. Sonrasında geçecek 5 saat sonunda 1°C düşürecek ve 3 saat bu sıcaklıkta devam edip 10 saatin sonunda uyku modu tamamlanacaktır. Bu süreçler ardından cihaz otomatik olarak kapanacaktır. Cihaz ısıtma modunda çalışıyorsa, uyku çalışma modunun aktif hale getirilmesi durumunda ayarlanmış olan sıcaklık değeri 1 saat sonra otomatik olarak 1°C düşecek ve gelecek ikinci 1 saat zaman sonrası sıcaklık değeri tekrar otomatik olarak 1°C daha azalacaktır. Sonrasında geçecek 5 saat sonunda 1°C artacak ve 3 saat bu sıcaklıkta devam edip 10 saatin sonunda uyku modu tamamlanacaktır. Bu süreçler ardından cihaz otomatik olarak kapanacaktır.

Bu fonksiyon klima modundayken geçersizdir.

Uyku modunu iptal etmek için, uzaktan kumanda üzerindeki "SLEEP", "MODE" ya da "ON/OFF" butonuna basınız.

Uyku çalışma modunu uykuya yatmadan önce ayarlamanızı tavsiye ederiz. Aksi takdirde gün içinde normal çalışma esnasında uyku modunun kullanılması ısıtma ve soğutma kapasitesinin düşmesine neden olacaktır.

(9) "iFEEL" Butonu

Bu butona basıldığında "iFEEL" fonksiyonu aktif duruma gelir ve uzaktan kumanda ekranında "iFEEL" sembolü ve "ROOM" sembolü görünür. Tekrar bu butona basıldığında bu iki sembol kaybolur. Bu, hissetme fonksiyonu iptal edilmiş demektir. Hissetme fonksiyonu aktif iken uzaktan kumandanın LCD ekranı oda sıcaklığını gösterir, hissetme fonksiyonu iptal edildiğinde ise uzaktan kumandanın LCD ekranı set edilmiş sıcaklığı gösterir. Hissetme fonksiyonu aktif iken ortam sıcaklığı, uzaktan kumandanızın üzerinde bulunan sıcaklık sensörü sayesinde tespit edilir ve set etmiş olduğunuz sıcaklık değerine ulaşmak için klimanız, uzaktan kumandanızın sıcaklık sensöründen okuduğu sıcaklık değerlerini baz alır. Bu sayede klimanız bulunduğunuz yerdeki sıcaklığı daha hassas şekilde ayarlayabilecektir. Bu fonksiyonda kumanda önünde engel bulunmadığı durumda kumandanız iç üniteye her 3 dakikada bir sinyal gönderecek ve bu verilere göre çalışacaktır. Eğer iç ünite 10 dakika boyunca kumandanızdan herhangi bir sinyal alamazsa (engel bulunması vs.) cihaz otomatik olarak "iFEEL" modundan çıkacak ve klimanız iç hava sensörünün hissettiği sıcaklığa göre çalışacaktır.

Uzaktan Kumanda Cihazı

(10) “DISPLAY” Butonu

Klimanız üzerinde yer alan dijital göstergenin aktif ya da pasif hale getirilmesi işlemlerini bu butonu kullanarak gerçekleştirebilirsiniz. Bu fonksiyon cihaz üzerindeki ışıklardan rahatsız olan kişiler için düşünülmüştür.

(11) “iCLEAN” Butonu

Klima kapalı konumda iken “iCLEAN” butonuna basarsanız uzaktan kumandanın LCD ekranında “iCLEAN” sembolü gözükür, hava kanatçıları hareketlenir ve klima maksimum 30dk. sürecek olan temizleme fonksiyonuna başlar. Bu fonksiyonun amacı evaporatör üzerinde birikmiş tozları temizlemek ve evaporatör içerisinde kalan suyu kurutmaktır. Temizleme fonksiyonunu iptal etmek için “iCLEAN” butonuna tekrar basın ve klimanızı “ON/OFF” butonuna basarak açın. “iCLEAN” sembolü temizleme fonksiyonu bitince uzaktan kumandanızın LCD ekranından kaybolur.

(12) “iFAVOR” Butonu

Bu model için aktif değildir. Bu buton tüketicilerin klimalarını favori kullanım koşullarında çalıştırabilecekleri kısayol butonudur. Bu özellik sayesinde kullanıcılar istenilen çalışma modunu, fan hızını, set edilen sıcaklığı ve hava kanatçıklarının pozisyonunu ayarlayabilir ve bu tuşa basarak kaydedilmiş olan özellikler ile çalışmasını sağlayabilirler.

Özelliğin aktif hale getirilmesi

Yukarıda belirtilen ayarlamaları yaptıktan sonra “IFavor” butonuna 3 saniye süreyle basılı tutun, uzaktan kumandanızın LCD ekranındaki “IFavor” sembolü 3 kez yanıp söndüğünde ayarlarınız kaydedilmiş olur. Klimayı açıp, farklı bir çalışma şekli belirlenirse bile “IFavor” butonuna bastığınızda, klima ayarladığınız favori kullanım koşullarında çalışacaktır. Favori ayarlar değiştirilmek istenirse aynı ayarlar tekrarlanmalıdır.

(13) “Anti-F” Butonu

Klimanızın özel kurutma fonksiyonunu aktif ya da pasif hale getirebilirsiniz. Bu fonksiyon klima soğutma, nem alma ve otomatik (soğutma ve nem alma) çalışma modlarında kullanıldıktan sonra aktif hale getirilebilir. Bu fonksiyon aktifken klimanız kapanmadan önce 3 dakika süreyle düşük fan hızında ısıtma ya da fon modunda çalışarak klimanızın evaporatörünü kurutur. Bu işlem evaporatörün kuru kalmasını sağlar.

Bu fonksiyon fabrika ayarlarında pasiftir. Klima kapalı konumdayken, uzaktan kumandanızı klimanıza doğru tutarak bir kere ancak sürekli olarak “Anti-F” butonuna basarsanız, 5 bip sesinin üzerine 5 bip sesi daha duyacaksınız. Fonksiyon aktif hale getirilmiştir. Artık klimanız soğutma, nem alma ve otomatik (soğutma ve nem alma) modlarında çalıştıktan sonra kapatmak istediğinizde, kapanmadan önce 3 dakika ısıtma ya da fan modunda çalışarak klimanızın evaporatörünü kuruttuktan sonra kapanacaktır. Fonksiyonu iptal etmek için ise klima yine kapalı konumdayken uzaktan kumandanızı klimanıza doğru tutarak bir kere ancak sürekli olarak “Anti-F” butonuna basarsanız, 5 bip sesinin üzerine 3 bip sesi daha duyacaksınız. Fonksiyon iptal edilerek pasif hale getirilmiştir. Bu fonksiyon aktif iken, klimanızın tamamen kapanmadan tekrar çalıştırılması önerilmez.

Bu fonksiyon klima uyku modunda iken ya da zamanlayıcı kapanış zamanına ayarlı iken çalışmaz.

(14) “SPOT SWING” Butonu

Bu butona bastığınızda, uzaktan kumandanın LCD ekranında  sembolü görünür. Bu fonksiyon ile yatay hava kanatçıları otomatik olarak hareket ettirilebilir, bunun yanında isteğe göre 5 ayrı konumda sabitlenebilir.

(15) “ECO” Butonu

Bu model için aktif değildir. Bu butona bastığınızda uzaktan kumandanızın LCD ekranında ve klimanızın dijital ekranında “ECO” sembolü çıkacaktır. Bu özellik sayesinde sadece soğutma modunda kullanılabilir. Soğutma modunda çalışırken bu butona bastığınızda cihaz ECO (ekonomik çalışma) modunda çalışacak ve size en düşük enerji sarfiyatını sağlayacaktır. “ECO” modundan çıkmak için bu butona tekrar basabilir ya da 8 saat sonunda cihazı. Otomatik olarak kapanmasını bekleyebilirsiniz.

NOT

Klima kapatıldığında, yatay hava yönlendirme kanatları otomatik olarak kapalı pozisyona geçer.

yatay hava yönlendirme kanatları için önerilen sabitleme konumu:

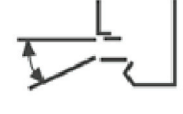
SICAK	 <p>(Aşağı Çapraz üfleme)</p>	SOĞUK NEM ALMA	 <p>(Yatay üfleme)</p>
-------	--	-------------------	---

⚠ DİKKAT

- Uzun süre direk hava akışından sakının.
- Uzun süre aşağı üfleme işleminden kaçınınız.
- Yatay ve dikey hava akış paletini elle kumanda etmeyiniz.
- Kesinlikle uzaktan kumanda cihazını kullanınız.
- Aksi takdirde arızaya yol açabilirsiniz.

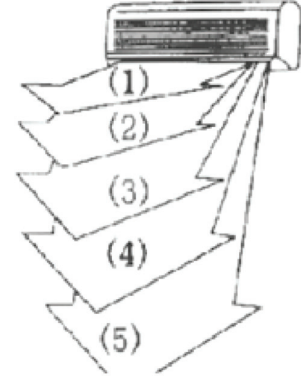

Isıtma: (3)-(5)
Soğutma: (1)-(2)

Uzaktan Kumanda Cihazına Pillerin Yerleştirilmesi



Resim - 1

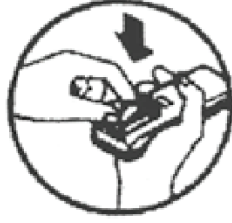

Resim - 2



Resim - 3

1. Kumanda cihazının arkasını çevirin. Pil koruma kapağını Resim -1'de görüldüğü gibi ok yönünde kaydırarak açın.
2. Pilleri (+) ve (-) polar kutup uçlarına uygun şekilde yerine yerleştirin. (Resim -2)
3. Pil koruma kapağını ok yönünde (Resim -3) kaydırarak yerine takın.

NOT

Uzaktan kumanda cihazını kullanmadan önce klimanın elektrik beslemesinin sağlandığını kontrol edin.

Çalışma Modları ve Ayarlar

Otomatik (AUTO) Çalışma Modu

1. ON/OFF butonuna basın ve klimanızı çalıştırın. Cihaz çalışır durumdayken "MODE" butonuna basarak "AUTO" çalışma modunu seçiniz. Uzaktan kumandanın LCD ekranında "AUTO" sembolü görünecektir. Artık cihazınızın hangi modda çalışacağına cihazınız kendisi karar verecektir. Oda sıcaklığı 24°C'nin altında ise ISITMA (HEAT), üzerindeyse SOĞUTMA (COOL) modunda çalışacaktır.
2. Bu fonksiyonu kullanırken cihazın fan hızını kendiniz "SPEED" butonu yardımıyla aşağıdaki şekilde seçebilirsiniz:
DÜŞÜK (LOW) → ORTA (MID) → YÜKSEK (HIGH) → OTOMATİK (AUTO).
3. Açma/kapama butonuna "ON/OFF" tekrar bastığınızda cihaz kapalı konuma geçecektir.

Soğutma (COOL) Çalışma Modu

1. Açma/kapama butonuna "ON/OFF" basın ve klimanızı çalıştırın. Cihaz çalışır durumdayken kumanda üzerinde yer alan "MODE" butonuna basarak soğutma çalışma modunu "COOL" aktif hale getirebilirsiniz. Uzaktan kumandanın LCD ekranında "COOL" sembolü belirecektir.
2. Sıcaklık ayar butonlarına " " ve " " (Yukarı ve Aşağı) basarak istediğiniz sıcaklığı değerini ayarlayınız. Bu butonlara basılması durumunda 1°C'lik sıcaklık artışı veya azalışı oluşturarak 16-32°C aralığında bir sıcaklık değeri set edebilirsiniz.
3. Bu fonksiyonu kullanırken "SPEED" butonuna basarak aşağıdaki fan hız kademelerinden biri seçilebilir:
DÜŞÜK (LOW) → ORTA (MID) → YÜKSEK (HIGH) → OTOMATİK (AUTO).
4. Açma/kapama butonuna "ON/OFF" tekrar bastığınızda cihaz kapalı konuma geçecektir.

NOT

Cihaz soğutma konumunda iken, açık olan kapı ve pencereleri mutlaka kapatınız. Aksi takdirde, cihazın soğutma kapasitesi düşecektir.

Isıtma (HEAT) Çalışma Modu

1. Açma/kapama butonuna "ON/OFF" basın ve klimanızı çalıştırın. Cihaz çalışır durumdayken kumanda üzerinde yer alan "MODE" butonuna basarak ısıtma çalışma modunu "HEAT" aktif hale getirebilirsiniz. Uzaktan kumandanın LCD ekranında "HEAT" sembolü belirecektir.
2. Sıcaklık ayar butonlarına "▲" ve "▼" (Yukarı ve Aşağı) basarak istediğiniz sıcaklık değerini ayarlayınız. Bu butonlara basılması durumunda 1°C'lik sıcaklık artışı veya azalışı oluşturarak 16-32°C aralığında bir sıcaklık değeri set edebilirsiniz.
3. Bu fonksiyon kullanılırken "SPEED" butonuna basarak aşağıdaki fan hızı kademelerinden biri seçilebilir: DÜŞÜK (LOW) → ORTA (MID) → YÜKSEK (HIGH) → OTOMATİK (AUTO).
4. Açma/kapama butonuna "ON/OFF" tekrar bastığınızda cihaz kapalı konuma geçecektir.

NOT

Cihaz ısıtma konumunda iken, açık olan kapı ve pencereleri mutlaka kapatınız. Aksi takdirde, cihazın ısıtma kapasitesi düşecektir.

Hava Sirkülasyonu (FAN) Çalışma Modu

1. Açma/kapama butonuna "ON/OFF" basın ve klimanızı çalıştırın. Cihaz çalışır durumdayken kumanda üzerinde yer alan "MODE" butonuna basarak fan çalışma modunu "FAN" aktif hale getirebilirsiniz. Uzaktan kumandanın LCD ekranında "FAN" sembolü görünecektir. Bu, fan modunun aktif hale geldiğini belirtir. Fan modunda kompresör ve dış ünite fanı çalışmayacak, sadece iç ünite fanı ile hava sirkülasyonu sağlanacaktır.
2. Bu fonksiyon kullanılırken "SPEED" butonuna basarak aşağıdaki fan hızı kademelerinden biri seçilebilir: DÜŞÜK (LOW) → ORTA (MID) → YÜKSEK (HIGH) → OTOMATİK (AUTO).
3. Açma/kapama butonuna "ON/OFF" tekrar bastığınızda cihaz kapalı konuma geçecektir.

NOT

Fan çalışma modunda "AUTO" fan hızı kademesi kullanılamaz.

NOT

Fan çalışma modunda sıcaklık değeri ayarlanamaz.

Nem Alma (DRY) Çalışma Modu

1. Açma/kapama butonuna "ON/OFF" basın ve klimanızı çalıştırın. Cihaz çalışır durumdayken "MODE" butonuna basarak NEM ALMA (DRY) çalışma modunu seçiniz. Uzaktan kumandanın LCD ekranında "DRY" sembolü gözükecektir. Bu, "DRY" modunun aktif hale geldiğini belirtir.
2. Sıcaklık ayar butonlarına "▲" ve "▼" (Yukarı ve Aşağı) basarak istediğiniz sıcaklık değerini ayarlayınız. Bu butonlara basılması durumunda 1°C'lik sıcaklık artışı veya azalışı oluşturarak 16-32°C aralığında bir sıcaklık değeri set edebilirsiniz.
3. Bu fonksiyon kullanılırken klima iç ünite fan hızı dış ünite tarafından kontrol edilir ve kullanıcı tarafından değiştirilemez. Cihaz bu modda çalışırken daha konforlu bir ortam yaratabilmek için DÜŞÜK (LOW) fan hızı seviyelerinde çalışacaktır.
4. Açma/kapama butonuna "ON/OFF" tekrar bastığınızda cihaz kapalı konuma geçecektir.

Otomatik Tekrar Çalışma (AUTO-RESTART) Özelliği











Bu özellik sayesinde elektrik kesintilerinden sonra, elektrik tekrar geldiğinde klimanız otomatik olarak çalışmaya devam edebilecektir. Bu fonksiyon fabrika ayarlarında aktiftir.

Otomatik tekrar çalışma özelliğini pasif hale getirmek için, klimanız açıkken uzaktan kumandanızın "SLEEP" butonuna 5 saniye içinde 10 kere basmanız gereklidir. Özellik pasif hale gelmişse klimanız 2 kere sinyal sesi verecektir.

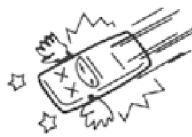
Otomatik tekrar çalışma özelliğini aktif hale getirmek için, klimanız açıkken uzaktan kumandanızın "SLEEP" butonuna 5 saniye içinde 10 kere basmanız gereklidir. Özellik aktif hale gelmişse klimanız 4 kere sinyal sesi verecektir.

Bunun yanında Elegant Plus klimalarımızda elektrik ve çalıştırma hatalarına karşı 3 dakikalık güvenlik koruması özelliği bulunmaktadır. Bu özellik sayesinde kısa süreli elektrik kesintilerinde ya da cihazın peş peşe açılıp kapanması, çalışma modunun değiştirilmesi durumlarında kompresörün zarar görmemesi ve sistemin yeni çalışma fonksiyonuna uygun koşullara gelmesi için 3 dakikalık bir bekleme süresi olacaktır. Bu durumda; klima çalışma komutunu aldığı anda 3 dakika içinde kontrollerini yapacak herhangi bir sorun yoksa 3 dakika sonra çalışmaya başlayacaktır.

Uzaktan Kumanda Kullanım Notları

<ul style="list-style-type: none">• Kumandayı fırın, ocak gibi ısı üreten cihazlara yakın olan yerlerden uzak tutunuz.  	<ul style="list-style-type: none">• Kumandayı güneş ışığı ve güçlü ışıklara mağruz kalan yerlerden uzak tutunuz.  	<ul style="list-style-type: none">• Kumanda yere düşürülürse hasar görebilir. Dikkatli olunuz.  
<ul style="list-style-type: none">• Kumanda ile ünite arasına engel koymayın.  	<ul style="list-style-type: none">• Kumandayı ıslanmalardan, sudan vs. koruyunuz.  	<ul style="list-style-type: none">• Kumanda üzerine kesinlikle ağırlık koymayın.  

⚠ DİKKAT

- Uzaktan kumanda, klima üzerindeki sinyal alıcısına doğru yönlendirilmelidir.
- Uzaktan kumanda cihazının randımanlı çalışabilmesi için klima ile arasındaki mesafe uygun şartlarda olmalıdır.
- Uzaktan kumanda ile klima arasında herhangi bir engel olmamalıdır.
- Uzaktan kumanda cihazı için kullandığınız pillerin teknik değerlere uygun olduğunu kontrol ediniz.
- Uzaktan kumanda uzun bir süre kullanılmayacaksa, pilleri kumandanızdan çıkarınız.
- Kumandanızın butonlarına bastığınızda resetlendiğini görüyorsanız veya ekran üzerindeki göstergeler belirsizleşiyorsa, kumandanızın pillerini değiştiriniz.

Uzaktan Kumanda İle Çalışma Hataları

Piller zayıf mı?

Pilleri yenisiyle değiştirip işlemi tekrarlayın.

Eğer hala sorun devam ederse acil durum operasyon düğmesini kullanınız. Yetkili Servise başvurunuz.

Çalışma Koşullarının Kontrolleri

Klimanızı ekonomik ve konforlu çalıştırmak için aşağıdaki notları mutlaka dikkate alınız.

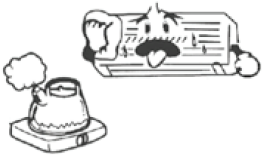
<p>Uygun bir oda sıcaklığı ayarlayın.</p>  <p>Çok yüksek ve düşük sıcaklıklar sağlığınıza için uygun değildir ve elektrik sarfiyatına neden olur.</p>	<p>İki haftada bir hava filtresini temizleyiniz.</p>  <p>Hava filtresi tıkanıldığında klimanın performansı düşer. Bu da cihazın fazla elektrik sarfiyatına neden olur.</p>	<p>Direk güneş ışığından ve cereyandan koruyun.</p>  <p>Soğutma esnasında direk güneş ışığından perdeyle vs. koruyun. Kapi ve pencereleri kapatın.</p>
<p>Hava akış yönünü en uygun şekilde ayarlayın.</p>  <p>İdeal hava sıcaklığını aşağı/yukarı ve sağ/sol hava akış kanatlarını ile elde edebilirsiniz.</p>	<p>Klimayı sadece gerekli olduğunda çalıştırın.</p>  <p>Zaman ayarlamasını sadece ihtiyacınız olduğu durumlarda kullanmak için set ediniz.</p>	<p>Soğutmada klima biraz ısınabilir.</p>  <p>Isı kaynaklarını mümkün olduğu kadar odadan uzak tutunuz.</p>

Temizlemeden Önce

Güvenliğiniz için klimayı kapatınız ve enerji beslemesini kesiniz.

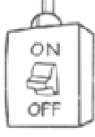

Cihazı kesinlikle ıslak bezle temizlemeyiniz.



Elektrik çarpması tehlikesi var.



Kuru ve yumuşak bir bezle temizleyiniz.

Aşağıdakileri kullanmayınız.

- Sıcak su (40° ve üstü)
Klima deforme olur ya da rengi solar.
- Gaz, tiner, benzin, parlaticı vs.
Klima deforme olur ya da rengi çizilir.

Sezon Kullanımından Önce

Hava filtresini iki haftada bir mutlaka temizleyiniz.

1 Hava filtresini çıkarın.



1. Hava giriş ızgarasını açmak için ızgaranın iki tarafından hafifçe bastırın.
2. Hava filtresini çıkarmak için hafifçe tutup çekin.

2 Hava filtrelerini temizleyin.

Eğer filtre çok kirli ise ılık suyla yıkayın (ort.30°) ve tamamen kurulayın.

⚠ DİKKAT

- Filtreyi kaynar suyla yıkamayın.
- Kurutucu veya ısıtıcılarla kurutmayın.
- Filtreyi hafifçe çekin, kesinlikle zorlamayın.



3 Hava filtresini tekrar yerine yerleştirin.

Cihazı hava filtresiz çalıştırmak iç ünitenin kirlenmesine ve tozlanmasına neden olur. Bu sebeple cihazınız zarar görebilir.

Üniteyi temizlemek.

- Kuru ve yumuşak bezle silin ya da elektrikli süpürge ile temizleyin.
- Eğer ünite çok kirli ise nemli bezle siliniz.



NOT

Hava filtresinin tıkanması ısıtma/soğutma kapasitesini etkiler. İç ünitenin gürültülü çalışmasına neden olur. Cihazın elektrik sarfiyatını artırır. Bu sebeple; cihazın hava filtresini iki haftada bir mutlaka yukarıdaki işlemlere uygun şekilde temizleyin.

Sezon Sonunda

1 Klimayı kapatınız ve enerji beslemesini kesiniz.

2 Ünitenin dışını kurulayınız.

3 Hava filtresini temizleyerek yerine yerleştirin.

4 İç ve dış üniteyi temizleyin.

5 Uzaktan kumanda cihazı içindeki pilleri çıkartın.

Sezon Başı

1 İç ve dış ünitenin hava giriş ve çıkışlarının uygun şartlarda olduğundan emin olun.

2 Bakır boru tesisatını korozyon ve pas açısından kontrol edin.

3 Topraklama hattında bir kopukluk veya temassızlık olmadığından emin olun.

4 Hava filtrelerinin temiz olduğundan emin olun.

5 Uzaktan kumanda cihazına pilleri yerleştirin.

6 Enerji beslemesini sağlayın ve klimayı açın.

Yetkili Servise Başvurulması Gereken Sebepler

Aşağıdaki durumlarda klimayı kapatarak enerji beslemesini kesiniz. Mutlaka Yetkili Servise başvurunuz.

- Sigorta sık sık atarsa, cihazda elektrik kaçağı varsa; cihazın elektrik beslemesini kesin ve klimayı kapatın. Bu durumda acilen Yetkili Servise başvurunuz. (Sigorta sık sık atarsa.)
- Güç ünitesi aşırı ısınırse Yetkili Servise başvurunuz.
- Ünite zarar görmüşse Yetkili Servise başvurunuz.
- Klima, TV, radyo veya diğer cihazları etkilerse Yetkili Servise başvurunuz.
- Uzaktan kumanda cihazı ve butonlar tam çalışmazsa Yetkili Servise başvurunuz.
- Klima çalışırken anormal ses çıkarırsa veya gürültülü çalışmaya başlarsa Yetkili Servise başvurunuz.
- Cihaz seçilen çalışma modu özelliklerini tam olarak sağlayamıyorsa Yetkili Servise başvurunuz.
- Dijital göstergede bulunan semboller sürekli olarak yanıp sönerse, cihaz açılıp kapatıldıktan sonra yanıp sönmeye devam ederse veya hiç devreye girmezse Yetkili Servise başvurunuz.

Arıza Tanımlama Tablosu

Aşağıdaki belirtilen arıza durumlarında, dikkatinize sunulan nedenleri ve çözüm metotlarını kontrol edin. Problemin devam etmesi durumunda mutlaka Yetkili Servise başvurunuz.

PROBLEM	NEDENLER	ÇÖZÜM METODLARI
Cihaz devreye girmiyor.	Elektrik kesintisi olabilir.	Elektriğin gelmesini bekleyin.
	Elektrik şalteri kapalı olabilir.	Elektrik şalterini açık konuma getirin.
	Sigorta atmış olabilir.	Sigortayı kaldırın.
	Kumandanın pilleri bitmiş olabilir.	Kumandanın pillerini değiştirin.
	Cihazın devreye girmesi için set edilmiş olan zaman saati program süresi gelmemiş olabilir.	Set edilen zaman saati program süresini bekleyin veya zaman saati programını iptal edin.
İç ünite hava üflüyo fakat soğutma yapmıyor.	Klimanın hava girişi veya çıkışı bloke durumda olabilir.	Klimanın hava girişi ve çıkışını engelleyen nesnelere kaldırın ve cihazı tekrar çalıştırın
	Sıcaklık ayarlaması çalışma konumuna uygun yapılmamış olabilir.	Çalışma konumuna uygun bir sıcaklık değeri ayarlayın.
	Kompresör koruma fonksiyonu (3 dakika) devreye girmiş olabilir.	Koruma fonksiyonunun devreden çıkana kadar bekleyin.
İç ünite hava üflüyor fakat ısıtma/soğutma kapasitesi yetersiz kalıyor.	Sıcaklık ayarlaması çalışma konumuna uygun yapılmamış olabilir.	Çalışma konumuna uygun bir sıcaklık değeri ayarlayın.
	Hava filtresi toz ve kir nedeniyle tıkanmış olabilir.	Hava filtresini temizleyin.
	Klimanın hava girişi veya çıkışı bloke durumda olabilir.	Klimanın hava girişi ve çıkışını engelleyen nesnelere kaldırın.
	Kapılar veya pencereler açık kalmış olabilir.	Kapıları ve pencereleri kapatın.

NOT

Mevcut arızayı gidermek için cihaz üzerinde kesinlikle tamirat ve onarım işlemi yapmayın. Aksi takdirde, tehlikeli durumlara karşı karşıya kalabilirsiniz.

Montaj Koşulları

⚠ UYARI

- Cihazın montajına başlamadan önce Montaj Talimatlarını dikkatlice okuyun.
- Cihazın montajını mutlaka Yetkili Servise yaptırın.
- Montaj talimatları gereği belirtilen bakır boru bağlantı çaplarına, voltaj değerlerine ve elektrik kablosu kesit ölçülerine mutlaka uyun. Talimatlar dışındaki uygulamalar cihazı garanti kapsamı dışında bırakacaktır.
- Klimanın elektriksel beslemesi ve elektriksel bağlantılarındaki düzeltmeler mutlaka uzman ve yetkili bir kişi tarafından yapılmalıdır.
- Bina çıkışlarına, koridorlara, merdivenlere ve açık alanlara split klima montaj uygulaması yapmak doğru değildir.
- Montaj aşamasında, dış ünitenin yerden yaklaşık 2-2.5 m. yukarıya monte edildiğinden emin olun. Çocukların güvenliği açısından bu madde önem teşkil etmektedir.
- Dış ünite montajında, montaj güvenliği sebebi ile Baymak tarafından sunulan konsolun (dış ünite montaj ayağı) kullanılması önemle tavsiye edilir.

Montaj Sıralaması

Klima Montaj Yerinin ve Pozisyonunun Seçilmesi (Tespit Edilmesi)



Klima İç ve Dış Ünitesinin Duvara Montaj Edilmesi



Bakır Boru ve Elektrik Kablo Bağlantılarının Yapılması



İç-Dış Ünite ve Borulardaki Havanın (Gerekli Durumlarda) Vakum Pompasıyla Alınması



Cihazın Test Edilmesi ve Fonksiyonlarının Kontrol Edilmesi

Montaj Yerinin Pozisyonu ve Seçimi

İç Ünite:

- İç ünitenin yakınında herhangi bir ısı kaynağı veya buhar üreten cihaz bulunmamalıdır.
- Montaj yeri yakınında montaja engel bir nesne olmamalıdır.
- Ünite, hava sirkülasyonu iyi olan bir noktaya montaj edilmelidir.
- İç ünite, düz bir zemin üzerine terazili olarak montaj edilmelidir. (Aksi takdirde cihazın gürültülü çalışmasına neden olur.)
- Kapı veya pencerelere yakın olan noktalara montaj yapılmamalıdır.
- Zeminden yaklaşık 2 m. yüksekliğe takılmalıdır.
- Ünite ile duvar, tavan, mobilya vb. nesnelere arasındaki mesafe resimdeki ölçüler ile benzer olmalıdır.

Dış Ünite:

- Dış ünite, kondenser ısısının dağılımının engellenmediği bir noktaya montaj edilmelidir.
- Dış ünitenin yakınında herhangi bir ısı kaynağı veya buhar üreten cihaz bulunmamalıdır.
- Dış ünite yağmur ve güneş ışınlarına karşı korunaklı bir yere montaj edilmelidir (veya yağmur ve güneş ışınlarına karşı korunmalıdır.)
- Dış ünitenin montajı hayvan veya bitki yetiştirilen yerlere yapılmamalıdır. (Sıcak veya soğuk hava çıkışı canlılara zarar verebilir.)
- Dış ünite askı bağlantı aparatlarının, sağlam ve emniyetli şekilde montaj edilebileceği bir dış zemin seçilmelidir. (Dış ünite, bağlantı aparatlarına sıkıca tutturulmalıdır.)
- Ünite ile duvar, tavan, mobilya vb. nesnelere arasındaki mesafe resimdeki ölçüler ile benzer olmalıdır.
- Klima dış ünitesi kapalı alanlara kurulmamalı, havalandırması iyi olan bir alana monte edilmiş olmalıdır.

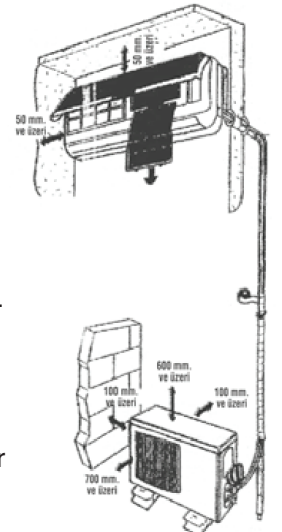

İç Ünite

- İç ünite askı sacını montaj edilecek noktalardan yıldız vida ile sabitleyin.
- Askı sacının sabitlenmesi sırasında su gideri tarafına aşağı yönde 3°'lik bir eğim verin.
- İç ünite ile dış ünite arasındaki bağlantıları yapmak için, duvar üzerinde bakır boru, drenaj hortumu ve elektriksel bağlantı malzemelerinin rahatça geçebileceği bir delik açın.
- Açılan bu delikten bakır boru, drenaj hortumu ve elektriksel bağlantı malzemelerini geçirin.
- Bakır boru, drenaj hortumu ve elektriksel bağlantı malzemelerini izole ederek sabitleyin.
- İç üniteyi askı sacı üzerine yerleştirin ve doğru konumda olduğunu kontrol edin.

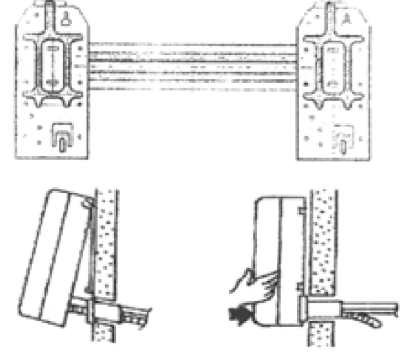

NOT

İç ünite ile dış ünite arasındaki bakır boru mesafesi minimum 3 m. olmalıdır. İç ve dış ünite drenaj bağlantılarının uygun bir gidere verildiğini kontrol edin. (Drenaj hattı pis su hattına bağlanmamalıdır.)

Çift Taraf

Bu özellik sayesinde klimalarda çalışma sırasında oluşan yoğuşma suyunun uzaklaştırılması için kullanılan drenaj hortumunun montajı servisler tarafından daha rahat bir şekilde yapılabilecektir.

Klima iç ünitesinin kurulacağı alanın durumuna göre drenaj hattı cihazın sağ yada sol tarafında bulunan bağlantı kısımlarından birine takılabilecektir. Bu durumda kullanılmayan bağlantı noktası plastik tapa ile kapatılmalıdır.

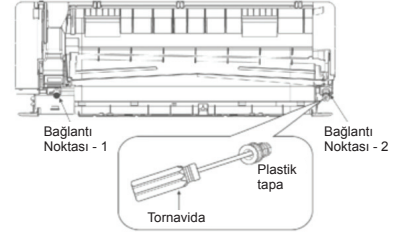

Dış Ünite

- Dış üniteyi kuvvetli rüzgarlarda devrilmeyecek konumda ve sağlam bir şekilde sabitleyin.
- Dış üniteyi mutlaka sabit bir zemin üzerine yere monte edin.
- Dış ünite zeminden yukarıya monte edilecekse, dış ünitenin ağırlığı da göz önünde bulundurularak montaj edilecek askı aparatı (sepha vb. yardımıyla) ağırlığa karşı mutlaka desteklenmelidir.
- Dış üniteyi sabitlemek için sabitleme noktalarında M 10 civata kullanın.

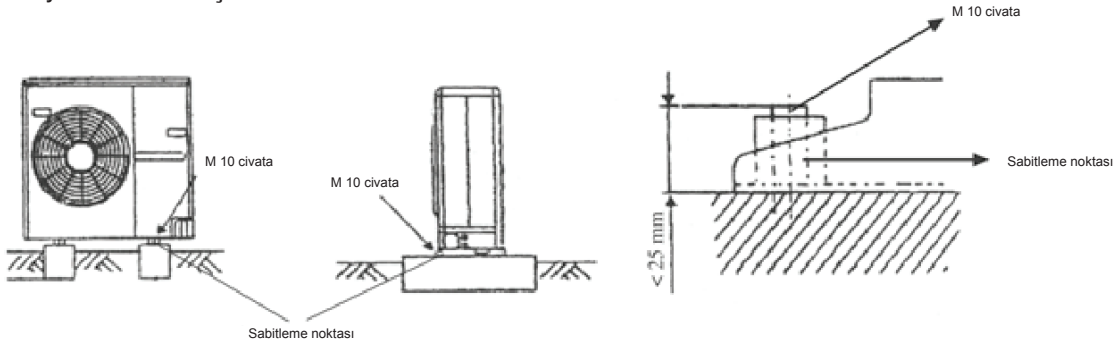

NOT

Dış ünite, iç üniteden daha yukarıda montaj edilecekse; 2 m. ara ile yağ kapanı yapın. Aksi takdirde, iç üniteye oluşacak tıkanıklıklar cihazın randımanlı çalışmasını engelleyecektir.

NOT

Cihazı mutlaka topraklama hattına bağlayın. (Eğer topraklama hattı yoksa kullanıcıyı bu konuda ikaz edin.)

Cihazın elektrik beslemesi dış üniteden yapılmaktadır. Kurulum öncesinde elektrik tesisatının ehil bir elektrikçi tarafından buna uygun olarak hazırlanması gerekmektedir. Elektrik altyapısı/tesisatı hazırlanmamış yada gereklilikleri sağlamayan klimaların montajı Baymak Yetkili Servisleri tarafından yapılmamakta olup, bu işlemler tamamlanmadan cihaz garantiye alınmamaktadır.

Klimanın Enerji Tüketimi Açısından Verimli Kullanımın İlişkin Bilgiler

1. Sıcaklığı kontrol ortam şartlarına ayarlayın. Klimanızı çok soğuk veya çok sıcak değerlerde çalıştırmak enerji tüketimini artırır. Normal şartlarda 22°C–27°C arasındaki ortam sıcaklığı idealdir.
2. Klimanızın filtreleri uzun süre temizlenmediği zaman soğutma ve ısıtma performansları düşecektir. Klimanızın filtrelerini 2 haftada bir temizlemelisiniz.
3. İç ve dış üniteye hava girişi ve çıkışı ne kadar rahat ise klimamızın performansı o kadar iyi olur. İç ve dış ünitenin hava giriş ve çıkışını kısıtlayan bir yerde konumlandırılması cihazın performansının düşmesine hatta cihazın çalışmamasına yol açabilir.
4. Klimanızın çalıştığı odadaki pencerelerin ve kapıların kapalı olması gerekmektedir. Kullanacağınız odada kapı bulunmuyorsa cihaz kapasitesi bu etken düşünülerek seçilmelidir. Ayrıca klimanız soğutma modunda çalışırken pencerelerden içeri güneş ışığı girmemesi için perdelerinizi kapalı tutmak cihazın daha verimli çalışmasına olanak sağlar.
5. Klimanız soğutma modunda çalışırken hava panel kanatçıklarının yukarı doğru (yatay) üfleme yapmasını, ısıtma modunda çalışırken ise aşağı doğru (dikey) üfleme yapmasını sağlarsanız cihaz daha verimli çalışır. Yatay hava üfleme kanatçıklarının yönünü uzaktan kumanda üzerinden ayarlayabilirsiniz.
6. Klimanızın iç ve dış ünite arasındaki bakır boru mesafesinin mümkün olduğu kadar kısa (3 metreden az olmamak üzere) olması ile iç ve dış ünite arası bakır borulamasının mümkün olduğu kadar yatay ve düz yapılması klima performansını olumlu yönde etkiler.

Teknik Bilgiler

MODEL	BAYMAK ELEGANT ECO 12	BAYMAK ELEGANT ECO 18
ELEKTRİK BİLGİLERİ		
Faz	Monofaze	Monofaze
Voltaj-V	220 - 240	220 - 240
Frekans-Hz	50	50
KAPASİTE		
Soğutma-kw	3.50(0.80~4.10)	5.10(1.30~5.30)
Isıtma-kw	3.80(1.00~4.20)	5.20(1.30~5.30)
GÜÇ TÜKETİMİ		
Soğutma-kw	1.18(0.10~1.60)	1.67(0.28~1.80)
Isıtma-kw	1.10(0.30~1.60)	1.40(0.22~1.50)
ÇALIŞMA AKIMI		
Soğutma-A	5.60(0.60~6.70)	7.40(1.20~7.90)
Isıtma-A	4.90(0.60~6.40)	6.20(1.00~6.60)

Önemli Uyarılar!

Ürün Garanti Şartları ile İlgili Olarak Tüketicinin Dikkat Etmesi Gereken Hususlar:

Baymak A.Ş. tarafından verilen ürün garantisi, cihazın normal kullanım şartlarında kullanılmamasından doğacak arıza ve hasarları kapsamaz. Buna bağlı olarak aşağıdaki uyarılar dikkatinize sunulmuştur:

- 1-Ürününüzü aldığınızda cihaza ait garanti belgesini yetkili satıcınızca mutlaka onaylattırınız.
- 2-Garanti belgesi üzerinde bulunması gereken satıcı ve yetkili servis onaylarının bulunmaması halinde, garanti belgesi üzerinde silinti, kazıntı yapılarak tahrifat, ürün üzerindeki orijinal seri numarasının silinmesi - tahrif edilmesi halinde cihaz garanti kapsamı dışında kalacaktır.
- 3-Cihazı montaj ve kullanma kılavuzunda tarif edildiği şekli ile kullanınız. Kullanım hatalarından meydana gelebilecek arıza ve hasarlar garanti kapsamı dışındadır.
- 4-Ürünün müşteriye teslim tarihinden sonra nakliye sırasında oluşabilecek hasarlar garanti kapsamına girmeyecektir.
- 5-Yüksek, düşük veya sabit olmayan voltaj, hatalı elektrik tesisatı, cihaz uygun olmayan voltaj değeri, cihaz üzerinden aşırı akım geçmesi, nötr veya toprak hattına faz gelmesi (faz çakışması) sebebiyle oluşabilecek hasar ve arızalar garanti kapsamı dışındadır.
- 6-Doğal afetler, üründen kaynaklanmayan yangın, su basması, mevsimsel hava şartları v.b. dış etkenler sebebi ile oluşabilecek hasar ve arızalar garanti kapsamı dışındadır.
- 7-Hatalı montaj, hatalı boru bağlantısı, hatalı kapasite seçimi, harici fiziki ve kimyevi etkenler, cihazın üzerindeki 4 yollu vana, otomatik kontrol komponentleri, kompresör gibi ünitelerin yetkili olmayan kişiler tarafından kurcalanması, yanlış tip veya yanlış oranda gaz şarjı gibi faktörler cihazı garanti kapsamını dışında bırakacaktır.
- 8-Klima drenaj hattı ve bağlantıları (tıkanıklık, bağlantının çıkması/kopması v.b.) nedeniyle klima veya klimanın bulunduğu mekanda oluşabilecek hasarlar ve arızalar garanti kapsamı dışındadır.
- 9-İlk çalıştırma işleminin Yetkili servis tarafından yapılmaması durumunda klima garanti kapsamı dışında kalacaktır.
- 10-Yetkili servis ekibi tarafından yapılmayan tamir veya değişiklikler ürünü garanti dışı bırakacaktır.
- 11-Kullanıcının periyodik olarak yapması gereken bakım ve kontrolleri yapmamasından doğacak arızalar ve hatalar garanti kapsamına girmeyecektir.
- 12-Garanti belgesinin tüketiciye tesliminden, mal satın aldığı satıcı bayi, acenta yada temsilcilik sorumludur.

6502 sayılı tüketicinin korunması hakkındaki kanuna göre, malın ayıplı olduğunu anlaşılması durumunda tüketici;

- a) Satılanı geri vermeye hazır olduğunu bildirerek sözleşmeden dönme,
 - b) Satılanı alıkoymak ayıp oranında satış bedelinden indirim isteme,
 - c) Aşırı bir masraf gerektirmediği takdirde, bütün masrafları satıcıya ait olmak üzere satılanın ücretsiz onarılmasını isteme,
 - d) İmkân varsa, satılanın ayıpsız bir misli ile değiştirilmesini isteme, seçimlik haklarından birini kullanabilir.
- Satıcı, tüketicinin tercih ettiği bu talebi yerine getirmekle yükümlüdür. Tüketiciler, şikayet ve itirazları konusundaki başvurularını tüketici mahkemelerine ve tüketici hakem heyetlerine yapabilirler.

Ürün Kutusunun Üzerinde Yer Alan Uyarı İşaretlerinin Açıklaması



Bu işaret; bulunduğu ambalajların nakliye sırasında ya da depolanırken, ok ile belirtilen yönünün üste gelecek şekilde istiflenmesi gerektiğini belirtir.



Bu işaret; bulunduğu ambalaj içinde yer alan eşyaların kırılabilir veya hasar görebilir parçalar içerdiğini belirtir. Bu işaretin bulunduğu kutular sert hareketlerle elleçlenmemelidir.



Bu işaret; bulunduğu ambalajın kuru tutulması gerektiğini, eşyanın ıslanmasının özelliklerini yitirmesine veya arızalanmasına neden olabileceğini belirtir. Taşıma ve istiflemeye dikkat edilmelidir.



Bu işaret; bulunduğu ambalajların üst üste istiflenmesindeki sınırı belirtir. Bazı eşyalar ambalajlı olsalar dahi üst üste istiflenmelerine zarar görebilir ya da ambalajların belirli bir ağırlığa kadar dayanabilir. Bu nedenle bu uyarı işaretinin bulunduğu ambalajlar uygun olarak muhafaza edilmelidir.



Bu işaret; üzerinde bulunduğu ürünün Atık Elektrik ve Elektronik Eşyaların Kontrolü Yönetmeliği'ne (AEEE) uygun olduğunu belirtir. Ürümüz ve kumanda ile birlikte verilen piller AEEE kapsamındadır. Kullanım ömrü bittiğinde evsel atıklardan ayrı olarak biriktirilmeli/saklanmalı ve yönetmelikte belirtilen toplama yerlerine teslim edilmelidir. Doğru atık işlemini sağlayarak çevre ve insan sağlığına olası olumsuz etkilerin önlenmesine katkı sağlamış olacaksınız.



Bu işaret; üzerinde bulunduğu ürünün yangınlık özelliği olan R32 soğutucu akışkan içerdiğini, gaz kaçağı olması ve harici bir tutuşturucu kaynağına maruz kalması durumunda yangın riskinin söz konusu olduğunu belirtir.



Bu işaret; bulunduğu ambalaj içinde yer alan eşyanın kullanımından önce kullanım kılavuzunun dikkatli bir şekilde okunması gerektiğini belirtir.

Açıklamalar

Üretici firma bilgileri:
AUX AIR CONDITIONER CO., LTD.,
1166 North Mingguang road, Jiangshan,
Yinzhou, Ningbo, 315191 Zhejiang, China-Çin Halk Cumhuriyeti
Tel: +86-574-88220579
Fax: +86-574-88220569
http://www.auxgroup.com
e-mail: auxsalles@aux-home.com

BAYMAK MAKİNA SANAYİ VE TİCARET A.Ş.

Orhanlı Beldesi, Orta Mahalle Akdeniz Sokak No:8 34959

Tuzla/İSTANBUL

Tel: (0216) 581 65 00

Fazx: (0216) 304 19 65

http:// www.baymak.com.tr

E-mail: musterihizmetleri@baymak.com.tr

ENERJİ ETİKET BİLGİLERİ

BAYMAK ELEGANT ECO 12

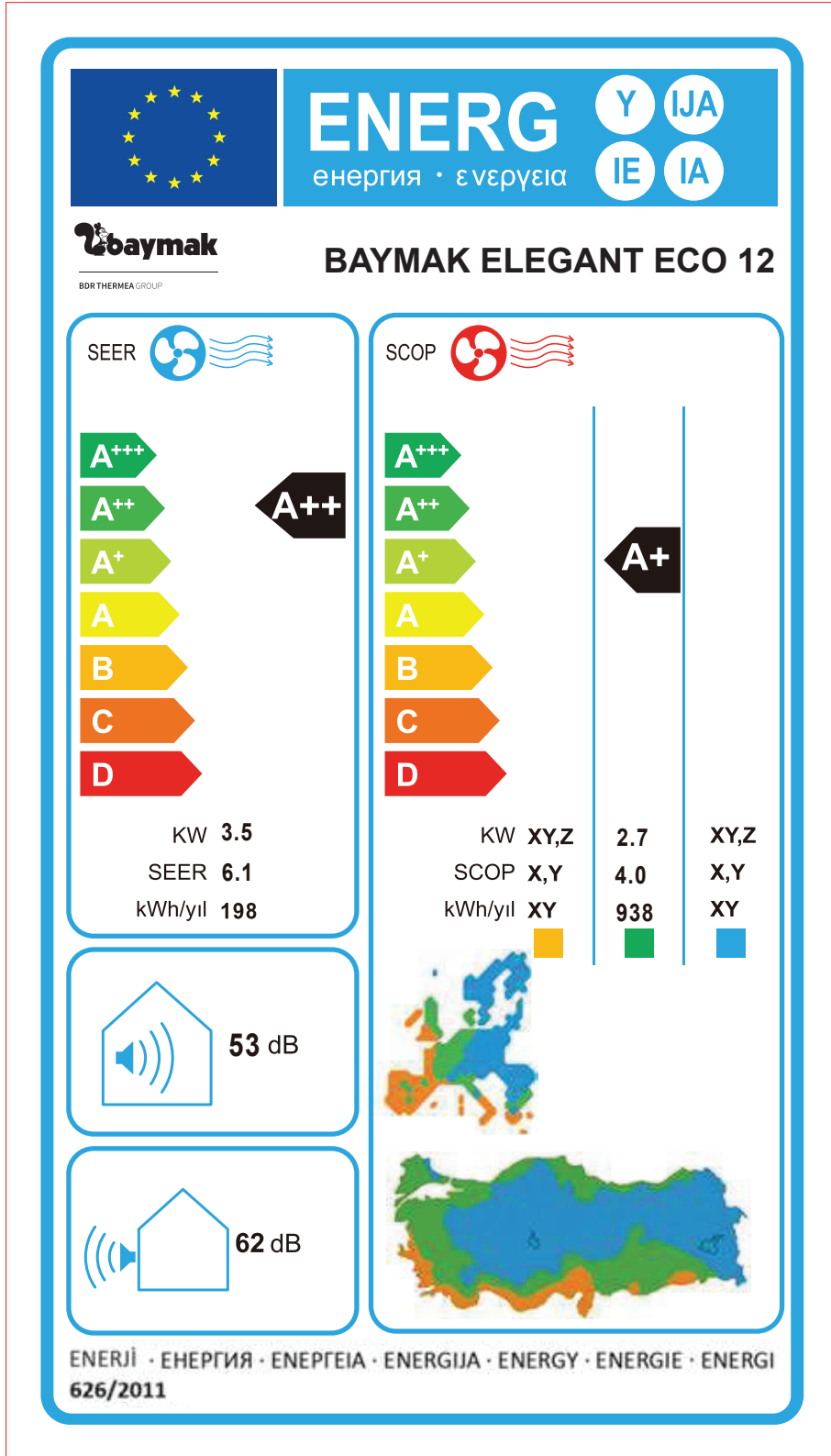

ENERJİ ETİKET BİLGİLERİ

BAYMAK ELEGANT ECO 18

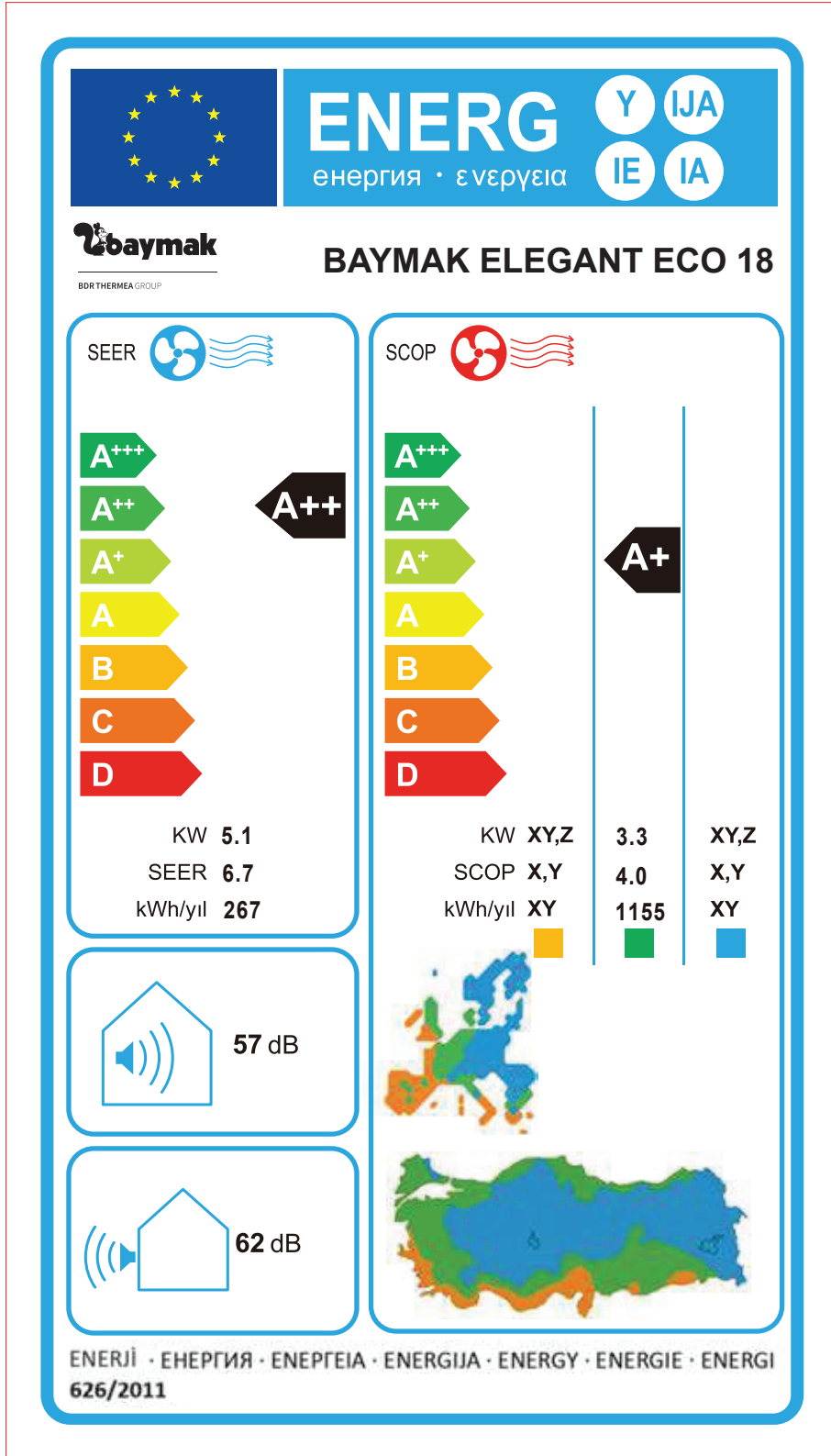

Montaj randevusu
oluřturmak ve ücretsiz montaj
kapsamında yer alan detayları
öğrenmek için web sayfamızı ziyaret
edebilir veya kare barkodu okutarak montaj
randevu talebinizi oluşturabilirsiniz.

baymak.com.tr



 **baymak**

BDR THERMEA GROUP

 **baymak**

BDR THERMEA GROUP

BAYMAK MAKİNA SANAYİ VE TİCARET A.Ő.

Orhanlı Beldesi, Orta Mahalle, Akdeniz Sokak No: 8

Tuzla / İSTANBUL

Tel.: (0216) 581 65 00

Faks: (0216) 304 20 13

<http://www.baymak.com.tr>

E-posta: musterihizmetleri@baymak.com.tr